

2013 年度秋期

数の世界

(担当：角皆)

情報技術と数理の利用

コンピュータの発展・情報化社会の進展に伴い、

数理の解明とその利用が

ますます社会と密接になってきた

数理技術

情報技術と数理の利用

コンピュータの発展・情報化社会の進展に伴い、

数理の解明とその利用が

ますます社会と密接になってきた

数理技術

情報技術と数理の利用

物理技術（17世紀以来）：

基礎数理 \implies 物理現象 \implies 実用技術
理論的 仕組み
裏付け の構成

情報技術（20世紀以来）：

数理現象 \implies 数理技術 \implies 実用技術
仕組み 物理的
の構成 実現

数理の解明が直接に技術発展に繋がる

情報技術と数理の利用

物理技術（17世紀以来）：

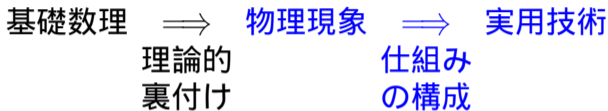

情報技術（20世紀以来）：

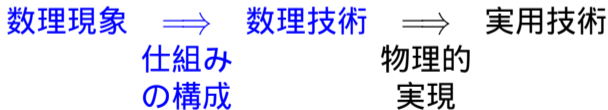

数理の解明が直接に技術発展に繋がる

情報技術と数理の利用

物理技術（17世紀以来）：

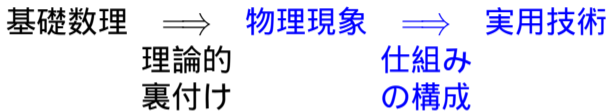

情報技術（20世紀以来）：

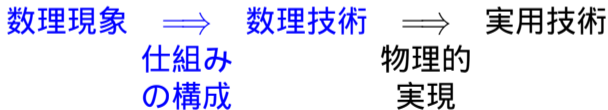

数理の解明が直接に技術発展に繋がる

計算機で扱えるもの

計算機では本質的に

有限・離散

のものしか扱えない

- 無限・連続のものに近い
- 有限・離散であることの積極的活用

計算機で扱えるもの

計算機では本質的に

有限・離散

のものしか扱えない

- 無限・連続のものに近い
- 有限・離散であることの積極的活用

計算機で扱えるもの

計算機では本質的に

有限・離散

のものしか扱えない

- 無限・連続のものに近い
- 有限・離散であることの積極的活用

有限の算術（剰余系）

m : 1 以上の整数を一つ取って固定

m で割った余りのみに注目して計算する

a と b とが m を法として合同
(congruent modulo m)

$$a \equiv b \pmod{m}$$

\Leftrightarrow a と b とを m で割った余りが等しい

$\Leftrightarrow m \mid (a - b)$ ($a - b$ が m で割切れる)

有限の算術（剰余系）

剰余のみに着目して

（**well-defined** に）足し算・掛け算が出来る

足し算表は
ほぼ当たり前
右は $m = 5$

$$3 + 4 = 7 \equiv 2 \pmod{5}$$

+	0	1	2	3	4
0	0	1	2	3	4
1	1	2	3	4	0
2	2	3	4	0	1
3	3	4	0	1	2
4	4	0	1	2	3

実習：剰余系の掛け算

$m = 3, 4, 5, 6, 7$ について、

演習プリントの掛け算表を埋めてみよう

掛け算表は

当たり前？

右は $m = 5$

$$2 \times 3 = 6 \equiv 1$$

$$(\text{mod } 5)$$

\times	0	1	2	3	4
0	0	0	0	0	0
1	0	1	2	3	4
2	0	2	4	1	3
3	0	3	1	4	2
4	0	4	3	2	1

(演習プリントの表には 0 の行・列はない)

実習：剰余系の掛け算

$m = 3, 4, 5, 6, 7$ について、

演習プリントの掛け算表を埋めてみよう

m の値による様子の違いは？

剰余系の演算

mod m で考えたとき、 a, b に対して、

$a + x \equiv b \pmod{m}$ となる x は
必ず丁度 1 つ見付かる

→ mod m で引き算が出来る
mod m の世界で “ $x = b - a$ ”

しかし、

$ax \equiv b \pmod{m}$ となる x は
($a \not\equiv 0 \pmod{m}$) でも) 見付かるとは限らない

→ mod m で割り算が出来るとは限らない

剰余系の演算

mod m で考えたとき、 a, b に対して、

$a + x \equiv b \pmod{m}$ となる x は
必ず丁度 1 つ見付かる

→ mod m で引き算が出来る
mod m の世界で “ $x = b - a$ ”

しかし、

$ax \equiv b \pmod{m}$ となる x は
($a \not\equiv 0 \pmod{m}$) でも) 見付かるとは限らない

→ mod m で割り算が出来るとは限らない

素数を法とする剰余系の演算

一般の m では

$\text{mod } m$ で割り算が出来るとは限らないが、

法 m が素数であるときは、

$a \not\equiv 0 \pmod{m}$ であれば、

$ax \equiv b \pmod{m}$ となる x は
必ず丁度 1 つ見付かる

→ $\text{mod } m$ で (0 以外での) 割り算も出来る
 $\text{mod } m$ の世界で “ $x = b/a$ ”

素数を法とする剰余系の演算

一般の m では

$\text{mod } m$ で割り算が出来るとは限らないが、

法 m が素数であるときは、

$a \not\equiv 0 \pmod{m}$ であれば、

$ax \equiv b \pmod{m}$ となる x は
必ず丁度 1 つ見つかる

→ $\text{mod } m$ で (0 以外での) 割り算も出来る
 $\text{mod } m$ の世界で “ $x = b/a$ ”

有限体

体 (field) : 四則演算 (加減乗除) が出来る集合

例 : 有理数体 \mathbb{Q} ・ 実数体 \mathbb{R} ・ 複素数体 \mathbb{C}

素数 p に対して、

p で割った余りの集合 $\xleftrightarrow{1:1} \{0, 1, \dots, p-1\}$

この中で (0 で割る以外の) 四則演算が出来る

… 有限体 (**finite field**) ・ p 元体 $\mathbb{F}_p, \mathbb{Z}/p\mathbb{Z}$

有限体

体 (field) : 四則演算 (加減乗除) が出来る集合

例 : 有理数体 \mathbb{Q} ・ 実数体 \mathbb{R} ・ 複素数体 \mathbb{C}

素数 p に対して、

p で割った余りの集合 $\xleftrightarrow{1:1} \{0, 1, \dots, p-1\}$

この中で (0 で割る以外の) 四則演算が出来る

… 有限体 (finite field) ・ p 元体 $\mathbb{F}_p, \mathbb{Z}/p\mathbb{Z}$

有限体

体 (field) : 四則演算 (加減乗除) が出来る集合

例 : 有理数体 \mathbb{Q} ・ 実数体 \mathbb{R} ・ 複素数体 \mathbb{C}

素数 p に対して、

p で割った余りの集合 $\xleftrightarrow{1:1} \{0, 1, \dots, p-1\}$

この中で (0 で割る以外の) 四則演算が出来る

… **有限体 (finite field)** ・ p 元体 $\mathbb{F}_p, \mathbb{Z}/p\mathbb{Z}$

有限体

体 (field) : 四則演算 (加減乗除) が出来る集合

→ 四則演算しか使わない計算なら、
有限体 \mathbb{F}_p 上でも
実数や複素数と同様に行なえる

例 : 連立 1 次方程式を解く

大小関係・極限・収束などはない

物理技術の利用においては、

微分積分（解析学）がその基礎となったが、

有限・離散な世界である計算機上の
情報・数理技術の利用においては、

抽象代数学がその基礎となっている

- 基礎理学はすぐには役に立たない
- けれども不思議といつか役に立つ
- それがいつかは判らない

→ “良いもの” を追い求めるのが大切

物理技術の利用においては、

微分積分（解析学）がその基礎となったが、

有限・離散な世界である計算機上の
情報・数理技術の利用においては、

抽象代数学がその基礎となっている

- 基礎理学はすぐには役に立たない
- けれども不思議といつか役に立つ
- それがいつかは判らない

→ “良いもの” を追い求めるのが大切

物理技術の利用においては、

微分積分（解析学）がその基礎となったが、

有限・離散な世界である計算機上の
情報・数理技術の利用においては、

抽象代数学がその基礎となっている

- 基礎理学はすぐには役に立たない
- けれども不思議といつか役に立つ
- それがいつかは判らない

→ “良いもの” を追い求めるのが大切

数理技術としての応用例 1

有限体の算術を利用した、
ちょっと不思議な応用例を紹介しよう

秘密分散

(秘密情報の安全な管理の一方法)

秘密分散

盗賊の親分が隠し財宝の在処を子分達に伝える
(会社の社長が超重要機密を重役達に伝える)

伝える相手は3人

それぞれに異なる手掛かりを教える

但し、

- どの1人も自分だけでは何も判らない
- どの2人でも教え合えば判る

ようにするにはどうしたら良いか？

秘密分散

アナログ技術で実現するのは中々難しそうだ

→ デジタル技術・数理技術の利用

→ 秘密情報を数値化・符号化して処理
(有限・離散の世界の積極的活用)

秘密分散

駄目な例 1 : 秘密情報を 3 桁の数字列として
各人に 1 桁ずつ教える

- 2 人がつるんでも判らない
- 各人は何も知らないよりも情報がある

駄目な例 2 : 秘密情報を 3 桁の数字列として
各人に 2 桁ずつ教える

- 2 人がつるめば判るが、
- 各人は何も知らないよりも情報がある

秘密分散

駄目な例 1 : 秘密情報を 3 桁の数字列として
各人に 1 桁ずつ教える

- 2 人がつるんでも判らない
- 各人は何も知らないよりも情報がある

駄目な例 2 : 秘密情報を 3 桁の数字列として
各人に 2 桁ずつ教える

- 2 人がつるめば判るが、
- 各人は何も知らないよりも情報がある

秘密分散

- 素数 p を固定（これは公開）
- 秘密情報は有限体 \mathbb{F}_p の元 b とする
- ランダムに \mathbb{F}_p の元 a を選ぶ（これも秘密）
- \mathbb{F}_p 上の“直線” $y = ax + b$ を考える
- 各子分に対して
 - ★ 異なる \mathbb{F}_p の元 $x_i (\neq 0)$ を選び
 $y_i = ax_i + b$ を計算する
 - ★ “直線上の点” (x_i, y_i) を教える

秘密分散

- 素数 p を固定（これは公開）
- 秘密情報は有限体 \mathbb{F}_p の元 b とする
- ランダムに \mathbb{F}_p の元 a を選ぶ（これも秘密）
- \mathbb{F}_p 上の“直線” $y = ax + b$ を考える
- 各子分に対して
 - ★ 異なる \mathbb{F}_p の元 $x_i (\neq 0)$ を選び
 $y_i = ax_i + b$ を計算する
 - ★ “直線上の点” (x_i, y_i) を教える

秘密分散

- 素数 p を固定（これは公開）
- 秘密情報は有限体 \mathbb{F}_p の元 b とする
- ランダムに \mathbb{F}_p の元 a を選ぶ（これも秘密）
- \mathbb{F}_p 上の“直線” $y = ax + b$ を考える
- 各子分に対して
 - ★ 異なる \mathbb{F}_p の元 $x_i (\neq 0)$ を選び
 $y_i = ax_i + b$ を計算する
 - ★ “直線上の点” (x_i, y_i) を教える

秘密分散

2人つるむと判る理由：

2点を通る“直線” $y = ax + b$ は唯一に定まる

2点 $(x_i, y_i), (x_j, y_j)$ を通る直線は

$$a = \frac{y_i - y_j}{x_i - x_j}, \quad b = y_i - \frac{y_i - y_j}{x_i - x_j} x_i$$

→ 秘密情報 b が判明した

秘密分散

1 人では判らない理由 :

2 点を通る “直線” $y = ax + b$ は必ず存在する

2 点 $(x_i, y_i), (0, b)$ を通る直線の傾きは

$$a = \frac{y_i - b}{x_i}$$

どの値 b も同様に可能性がある

→ 何も知らないのと同じ

実習：秘密分散

みなさんに配った“秘密情報の一部”（鍵）

$$(x, y)$$

1 次式 $y \equiv ax + b \pmod{11}$ で

秘密情報 b を分散して伝えたもの

近くの人の鍵を見せてもらって

秘密情報 b を復元しよう

（鍵が同じ値だったら他の近くの人に）

実習：秘密分散

- 法 $p = 11$ に関する掛け算表を埋めよう
(なくても出来れば、埋めなくても良い)
- 引き算 $b - a$ はどうするの？
 - $a + x = b$ となる x が $x = b - a$
 - $b - a < 0$ なら p を足せば良い
- 割り算 $\frac{b}{a}$ はどうするの？
 - $ax = b$ となる x が $x = \frac{b}{a}$
 - 拡張互除法で計算できるが、
今は表から探そう

「割り算」って何さ？ — 定義に立ち戻ること

有限体での $\frac{b}{a}$ とは何か？

「割り算」とは何だったか？

$\frac{b}{a}$ とは、 $ax = b$ となる（ただ一つの） x のこと

定義に立ち戻る（定義から出発する）ことで、
何であるかがはっきりする

「割り算」って何さ？ — 定義に立ち戻ること

有限体での $\frac{b}{a}$ とは何か？

「割り算」とは何だったか？

$\frac{b}{a}$ とは、 $ax = b$ となる（ただ一つの） x のこと

定義に立ち戻る（定義から出発する）ことで、
何であるかがはっきりする

「割り算」って何さ？ — 定義に立ち戻ること

有限体での $\frac{b}{a}$ とは何か？

「割り算」とは何だったか？

$\frac{b}{a}$ とは、 $ax = b$ となる（ただ一つの） x のこと

定義に立ち戻る（定義から出発する）ことで、
何であるかがはっきりする

「割り算」って何さ？ — 定義に立ち戻ること

有限体での $\frac{b}{a}$ とは何か？

「割り算」とは何だったか？

$\frac{b}{a}$ とは、 $ax = b$ となる（ただ一つの） x のこと

定義に立ち戻る（定義から出発する）ことで、
何であるかがはっきりする

秘密分散

今は 1 次式（“直線” $y = ax + b$ ）を使ったので、
2 人が見せ合えば判ったが、

3 人の協力で判るようにするには、
2 次式（“放物線” $y = ax^2 + bx + c$ ）を使えば良い

一般に、

k 人の協力で判るようにするには、
(k - 1) 次式を使って仕組みを設計すればよい

（“n 人中 k 人”で出来る）

秘密分散

今は 1 次式（“直線” $y = ax + b$ ）を使ったので、
2 人が見せ合えば判ったが、

3 人の協力で判るようにするには、
2 次式（“放物線” $y = ax^2 + bx + c$ ）を使えば良い
一般に、

k 人の協力で判るようにするには、
(k - 1) 次式を使って仕組みを設計すればよい
(“n 人中 k 人”で出来る)

秘密分散

- 秘密を分散する人数は余り関係ない
→ 人数より大きな素数 p を用いれば良い
- あてずっぽうでも確率 $\frac{1}{p}$ で当たってしまう
→ 実際には大きな素数 p を使う
(100桁とか200桁とか)
- 割り算の計算を効率良く行なう必要がある
→ Euclidの拡張互除法を用いる

秘密分散

- 秘密を分散する人数は余り関係ない
→ 人数より大きな素数 p を用いれば良い
- あてずっぽうでも確率 $\frac{1}{p}$ で当たってしまう
→ 実際には大きな素数 p を使う
(100桁とか200桁とか)
- 割り算の計算を効率良く行なう必要がある
→ Euclidの拡張互除法を用いる

秘密分散

- 秘密を分散する人数は余り関係ない
→ 人数より大きな素数 p を用いれば良い
- あてずっぽうでも確率 $\frac{1}{p}$ で当たってしまう
→ 実際には大きな素数 p を使う
(100桁とか200桁とか)
- 割り算の計算を効率良く行なう必要がある
→ Euclidの拡張互除法を用いる

秘密分散

- 秘密を分散する人数は余り関係ない
→ 人数より大きな素数 p を用いれば良い
- あてずっぽうでも確率 $\frac{1}{p}$ で当たってしまう
→ 実際には大きな素数 p を使う
(100桁とか200桁とか)
- 割り算の計算を効率良く行なう必要がある
→ Euclidの拡張互除法を用いる

秘密分散

- 秘密を分散する人数は余り関係ない
→ 人数より大きな素数 p を用いれば良い
- あてずっぽうでも確率 $\frac{1}{p}$ で当たってしまう
→ 実際には大きな素数 p を使う
(100桁とか200桁とか)
- 割り算の計算を効率良く行なう必要がある
→ **Euclidの拡張互除法**を用いる

暗号 (cryptography)

- 秘密通信
- 電子認証・電子署名
- 鍵共有

暗号の利用

- 古典的：戦争・謀略など
- 現代：情報通信一般

→ 個人の独立を守るための重要な数理技術

暗号の利用

- 古典的：戦争・謀略など

- 現代：情報通信一般

→ 個人の独立を守るための重要な数理技術

暗号の利用

- 古典的：戦争・謀略など

- 現代：情報通信一般

→ 個人の独立を守るための重要な数理技術

既に身近な暗号の利用

メディアセンターのコンピュータを使う際の
パスワードによる本人認証にも
暗号（暗号化）が使われている

入力したパスワードを
保管してあるデータと照合しているのだが、

実は、
パスワードそのものを保管しているのではない

定まった方式（暗号化関数）で
パスワードを変換して保管している

既に身近な暗号の利用

メディアセンターのコンピュータを使う際の
パスワードによる本人認証にも
暗号（暗号化）が使われている

入力したパスワードを
保管してあるデータと照合しているのだが、

実は、
パスワードそのものを保管しているのではない

定まった方式（暗号化関数）で
パスワードを変換して保管している

既に身近な暗号の利用

メディアセンターのコンピュータを使う際の
パスワードによる本人認証にも
暗号（暗号化）が使われている

入力したパスワードを
保管してあるデータと照合しているのだが、

実は、
パスワードそのものを保管しているのではない

定まった方式（暗号化関数）で
パスワードを変換して保管している

パスワードによる本人認証

- 暗号化関数でパスワードを変換して保管
- 入力したパスワードを暗号化関数で変換して、
保管してある文字列と照合

暗号化関数に要請される性質は？

- 間違った文字列では変換結果が一致しない
→ 異なる入力には異なる値を返す（単射）
- 保管してある文字列が露見しても
元のパスワードが判明しない
→ 一方向性関数 (one-way function)

パスワードによる本人認証

- 暗号化関数でパスワードを変換して保管
- 入力したパスワードを暗号化関数で変換して、
保管してある文字列と照合

暗号化関数に要請される性質は？

- 間違った文字列では変換結果が一致しない
→ 異なる入力には異なる値を返す（単射）
- 保管してある文字列が露見しても
元のパスワードが判明しない
→ 一方向性関数 (one-way function)

パスワードによる本人認証

- 暗号化関数でパスワードを変換して保管
- 入力したパスワードを暗号化関数で変換して、
保管してある文字列と照合

暗号化関数に要請される性質は？

- 間違った文字列では変換結果が一致しない
→ 異なる入力には異なる値を返す（単射）
- 保管してある文字列が露見しても
元のパスワードが判明しない
→ 一方向性関数 (one-way function)

パスワードによる本人認証

良い暗号化関数で変換して保管していても

通信経路の途中で盗聴されてしまったら

パスワードが露見してしまう

→ 暗号による秘密通信

パスワードによる本人認証

良い暗号化関数で変換して保管していても

通信経路の途中で盗聴されてしまっても

パスワードが露見してしまう

→ **暗号**による秘密通信

安全な情報伝達を阻害するもの

- 妨害（DoS 攻撃など）
- 盗聴
- 改竄
- なり済まし など

DoS (Denial of Service) 攻撃

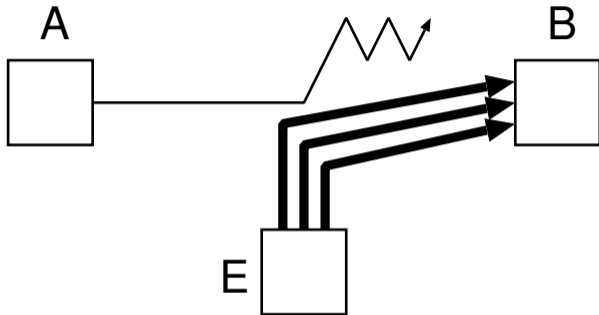

B を機能停止に追い込むには

E に相当のマシンパワーが必要

そこで実際には …

DoS (Denial of Service) 攻撃

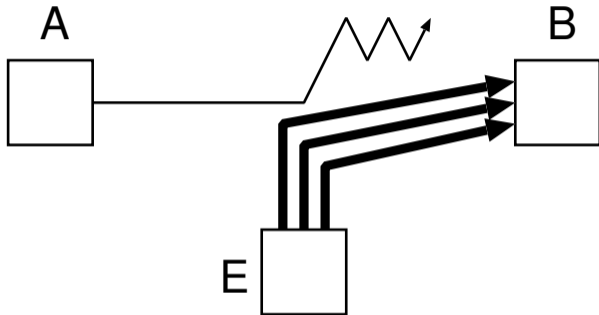

B を機能停止に追い込むには

E に相当のマシンパワーが必要

そこで実際には …

DoS (Denial of Service) 攻撃

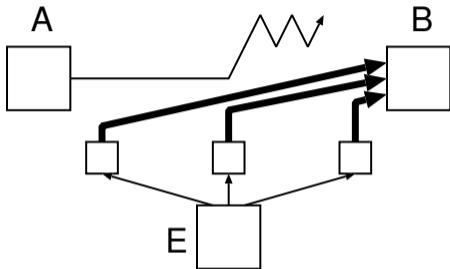

実際には、

コンピュータウイルス・乗っ取りなどで
制御下に置いた多数の機械から一斉に攻撃
(Distributed DoS, DDoS)

盗聴

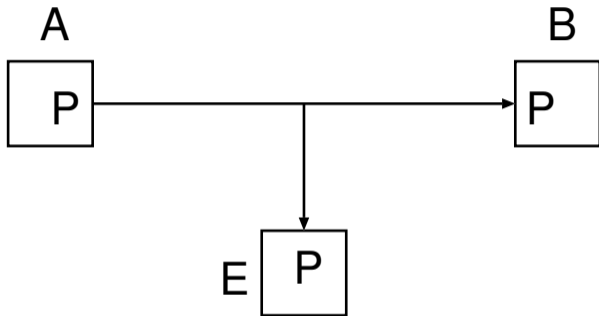

現在の計算機ネットワークの仕組みでは、
事実上、通信経路は誰にでも見られる

盗聴

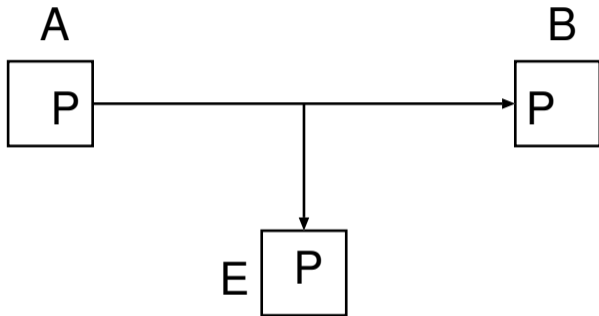

現在の計算機ネットワークの仕組みでは、
事実上、通信経路は誰にでも見られる

暗号通信で盗聴対策

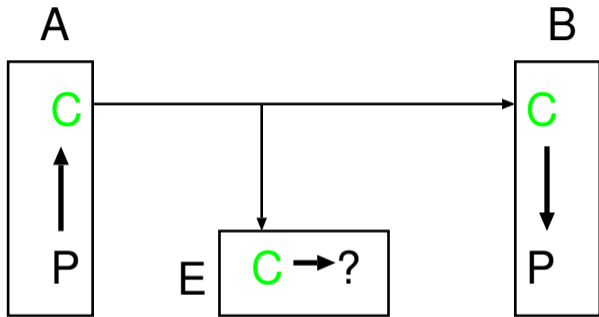

P : 平文 (plain text), C : 暗号文 (ciphertext)

P → C : 暗号化 (encryption)

C → P : 復号 (decryption) ・ 解読

改竄

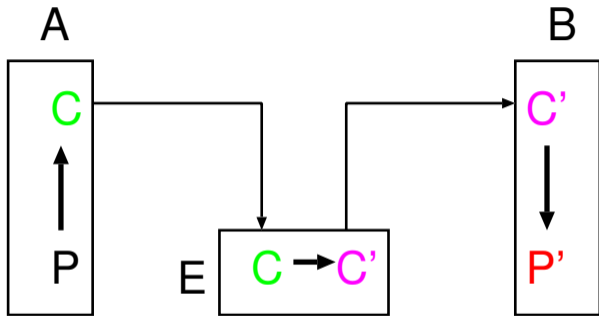

A が送信した情報であることを
確かめられるような仕組みが必要
(電子認証・電子署名)

なり済まし

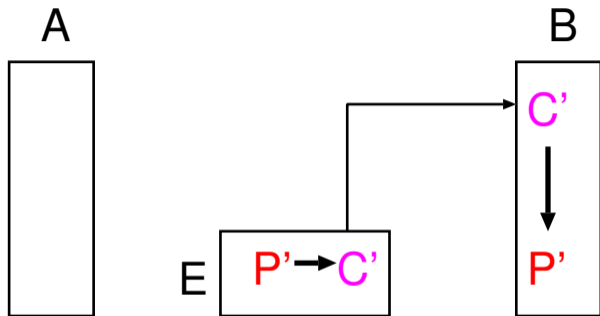

A が送信した情報であることを
確かめられるような仕組みが必要
(電子認証・電子署名)

なり済まし

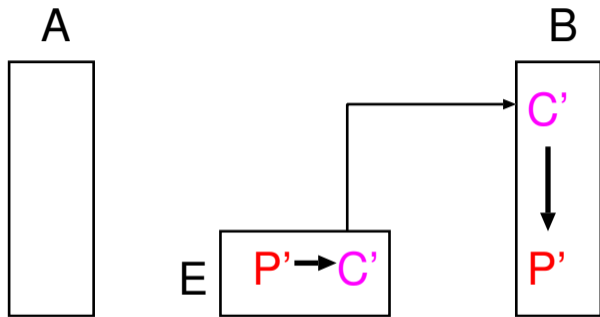

A が送信した情報であることを
確かめられるような仕組みが必要
(電子認証・電子署名)

暗号 (cryptography)

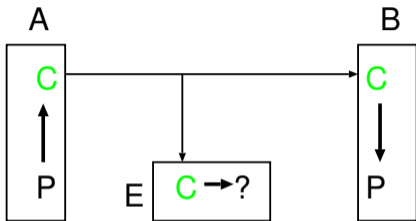

- 送信者 **A** が平文 **P** を暗号化、暗号文 **C** を送信
- 受信者 **B** が暗号文 **C** を受信、平文 **P** に復号
- 盗聴者 **E** は暗号文 **C** を知っても
平文 **P** を復元できない

→ **B** だけが復号鍵を持っていることが必要

暗号 (cryptography)

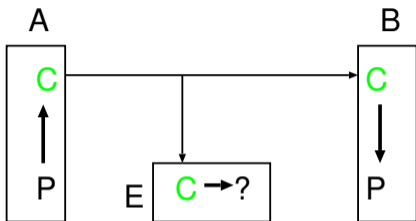

- 送信者 **A** が平文 **P** を暗号化、暗号文 **C** を送信
- 受信者 **B** が暗号文 **C** を受信、平文 **P** に復号
- 盗聴者 **E** は暗号文 **C** を知っても
平文 **P** を復元できない

→ **B** だけが復号鍵を持っていることが必要

次回に続く